

По вопросам продаж и поддержки обращайтесь:

Архангельск (8182)63-90-72	Краснодар (861)203-40-90	Рязань (4912)46-61-64
Астана (7172)727-132	Красноярск (391)204-63-61	Самара (846)206-03-16
Белгород (4722)40-23-64	Курск (4712)77-13-04	Санкт-Петербург (812)309-46-40
Брянск (4832)59-03-52	Липецк (4742)52-20-81	Саратов (845)249-38-78
Владивосток (423)249-28-31	Магнитогорск (3519)55-03-13	Смоленск (4812)29-41-54
Волгоград (844)278-03-48	Москва (495)268-04-70	Сочи (862)225-72-31
Вологда (8172)26-41-59	Мурманск (8152)59-64-93	Ставрополь (8652)20-65-13
Воронеж (473)204-51-73	Набережные Челны (8552)20-53-41	Тверь (4822)63-31-35
Екатеринбург (343)384-55-89	Нижний Новгород (831)429-08-12	Томск (3822)98-41-53
Иваново (4932)77-34-06	Новокузнецк (3843)20-46-81	Тула (4872)74-02-29
Ижевск (3412)26-03-58	Новосибирск (383)227-86-73	Тюмень (3452)66-21-18
Казань (843)206-01-48	Орел (4862)44-53-42	Ульяновск (8422)24-23-59
Калининград (4012)72-03-81	Оренбург (3532)37-68-04	Уфа (347)229-48-12
Калуга (4842)92-23-67	Пенза (8412)22-31-16	Челябинск (351)202-03-61
Кемерово (3842)65-04-62	Пермь (342)205-81-47	Череповец (8202)49-02-64
Киров (8332)68-02-04	Ростов-на-Дону (863)308-18-15	Ярославль (4852)69-52-93

Единый адрес: err@nt-rt.ru **Веб-сайт:** www.euroboor.nt-rt.ru

Борфрезы Euroboor

СВОЙСТВА

Твердосплавные (Tungsten Carbide) борфрезы
100% производство на машинах с ЧПУ
Покрытие: TiALN

- D1 значение Диаметр головки в мм
- L2 значение Длина головки в мм
- D2 значение Диаметр штифта в мм
- L1 значение Общая длина в мм

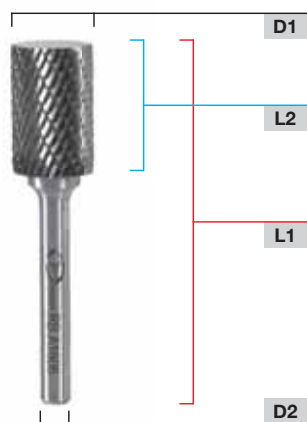

БОРФРЕЗЫ

ТИП А - ЦИЛИНДР С ГЛАДКИМ ТОРЦОМ

КОД ЗАКАЗА	D1 MM	L2 MM	D2 MM	L1 MM	ТИП ЗАТОЧКИ
RB.A0303	3	13	3	38,5	Universal
RB.A0606	6	16	6	61	Universal
RB.A0806	8	20	6	65	Universal
RB.A1006	10	20	6	65	Universal
RB.A1206	12	25	6	70	Universal
RB.A1606	16	25	6	70	Universal
RBD.A0806	8	20	6	65	Diamond
RBD.A1006	10	20	6	65	Diamond
RBD.A1206	12	25	6	70	Diamond
RBD.A1606	16	25	6	70	Diamond

БОРФРЕЗЫ

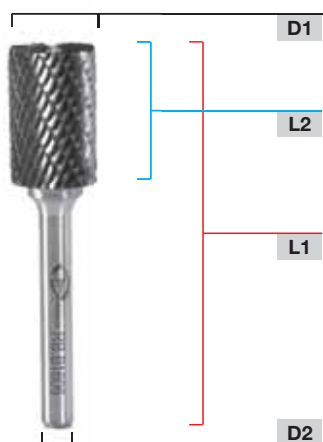
ТИП В - ЦИЛИНДР С ТОРЦОВЫМИ ЗУБЬЯМИ

КОД ЗАКАЗА	D1 MM	L2 MM	D2 MM	L1 MM	ТИП ЗАТОЧКИ
RB.B0303	3	16	3	38,5	Universal
RB.B0606	6	13	6	61	Universal
RB.B0806	8	20	6	65	Universal
RB.B1006	9,5	20	6	65	Universal
RB.B1206	12	25	6	70	Universal
RB.B1606	16	25	6	70	Universal
RBD.B0806	8	20	6	65	Diamond
RBD.B1006	9,5	20	6	65	Diamond
RBD.B1206	12	25	6	70	Diamond
RBD.B1606	16	25	6	70	Diamond

БОРФРЕЗЫ

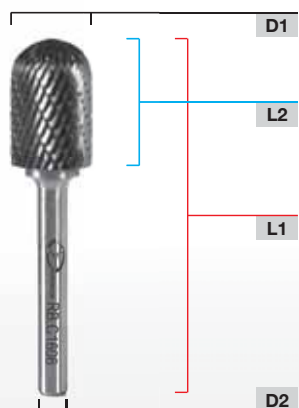
ТИП С - ЦИЛИНДР СО СФЕРИЧЕСКИМ КОНЦОМ

КОД ЗАКАЗА	D1 MM	L2 MM	D2 MM	L1 MM	ТИП ЗАТОЧКИ
RB.C0303	3	13	3	38,5	Universal
RB.C0606	6	16	6	61	Universal
RB.C0806	8	20	6	65	Universal
RB.C1006	9,5	20	6	65	Universal
RB.C1206	12	25	6	70	Universal
RB.C1606	16	25	6	70	Universal
RBD.C0806	8	20	6	65	Diamond
RBD.C1006	9,5	20	6	65	Diamond
RBD.C1206	12	25	6	70	Diamond
RBD.C1606	16	25	6	70	Diamond

БОРФРЕЗЫ

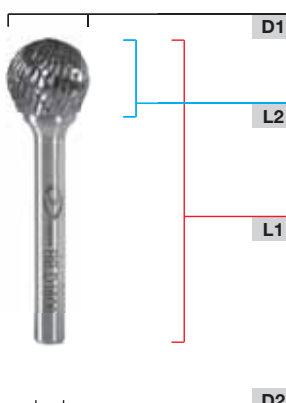
БОРФРЕЗЫ		ТИП D - СФЕРА				
	КОД ЗАКАЗА	D1 MM	L2 MM	D2 MM	L1 MM	ТИП ЗАТОЧКИ
	RB.D0303	3	2,7	3	38,5	Universal
	RB.D0606	6	5,4	6	61	Universal
	RB.D0806	8	7,2	6	65	Universal
	RB.D1006	9,5	9	6	65	Universal
	RB.D1206	12	10,8	6	70	Universal
	RB.D1606	16	14,4	6	70	Universal
	RB.D0806	8	7,2	6	65	Diamond
	RB.D1006	9,5	9	6	65	Diamond
	RB.D1206	12	10,8	6	70	Diamond
	RB.D1606	16	14,4	6	70	Diamond

БОРФРЕЗЫ		ТИП E - ОВАЛ				
	КОД ЗАКАЗА	D1 MM	L2 MM	D2 MM	L1 MM	ТИП ЗАТОЧКИ
	RB.E0303	3	7	3	38,5	Universal
	RB.E0606	6	10	6	55	Universal
	RB.E0806	8	13	6	58	Universal
	RB.E1006	10	16	6	61	Universal
	RB.E1206	12	20	6	65	Universal
	RB.E1606	16	25	6	70	Universal
	RBD.E0806	8	13	6	58	Diamond
	RBD.E1006	10	16	6	61	Diamond
	RBD.E1206	12	20	6	65	Diamond
	RBD.E1606	16	25	6	70	Diamond

БОРФРЕЗЫ		ТИП F - ПАРАБОЛА С ЗАКРУГЛЕННОЙ ГОЛОВКОЙ				
	КОД ЗАКАЗА	D1 MM	L2 MM	D2 MM	L1 MM	ТИП ЗАТОЧКИ
	RB.F0303	3	13	3	38,5	Universal
	RB.F0606	6	18	6	63	Universal
	RB.F0806	8	20	6	65	Universal
	RB.F1006	10	20	6	65	Universal
	RB.F1206	12	25	6	70	Universal
	RB.F1606	16	25	6	70	Universal
	RBD.F0806	8	20	6	65	Diamond
	RBD.F1006	10	20	6	65	Diamond
	RBD.F1206	12	25	6	70	Diamond
	RBD.F1606	16	25	6	70	Diamond

БОРФРЕЗЫ

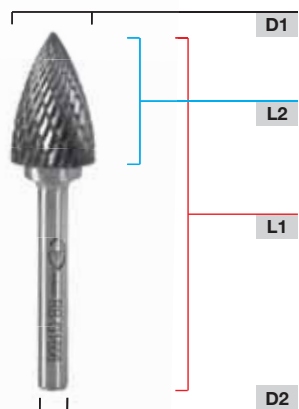
ТИП G - ПАРАБОЛА С ЗАОСТРЕННОЙ ГОЛОВКОЙ

КОД ЗАКАЗА	D1 MM	L2 MM	D2 MM	L1 MM	ТИП ЗАТОЧКИ
RB.G0303	3	13	3	38,5	Universal
RB.G0606	6	18	6	63	Universal
RB.G0806	8	20	6	65	Universal
RB.G1006	9,5	20	6	65	Universal
RB.G1206	12	25	6	70	Universal
RB.G1606	16	25	6	70	Universal
RB.G0806	8	20	6	65	Diamond
RB.G1006	9,5	20	6	65	Diamond
RB.G1206	12	25	6	70	Diamond
RB.G1606	16	25	6	70	Diamond

БОРФРЕЗЫ

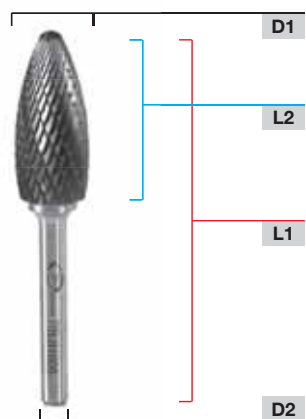
ТИП H - ЯЗЫК ПЛАМЕНИ

КОД ЗАКАЗА	D1 MM	L2 MM	D2 MM	L1 MM	ТИП ЗАТОЧКИ
RB.H0303	3	13	3	38,5	Universal
RB.H0606	6	18	6	63	Universal
RB.H0806	8	20	6	65	Universal
RB.H1006	9,5	20	6	70	Universal
RB.H1206	12	25	6	77	Universal
RB.H1606	16	25	6	81	Universal
RBD.H0806	8	20	6	65	Diamond
RBD.H1006	9,5	20	6	70	Diamond
RBD.H1206	12	25	6	77	Diamond
RBD.H1606	16	25	6	81	Diamond

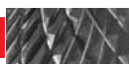
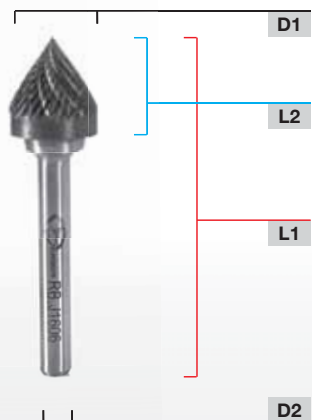
БОРФРЕЗЫ

ТИП J - ЗЕНКЕР С ВЕРШИНОЙ 60 ГРАДУСОВ

КОД ЗАКАЗА	D1 MM	L2 MM	D2 MM	L1 MM	ТИП ЗАТОЧКИ
RB.J0606	6	5,2	6,5	50	Universal
RB.J1006	10	8,7	6	53	Universal
RB.J1206	12	10,4	6	55	Universal
RB.J1606	16	13,8	6	58	Universal
RBD.J1006	10	8,7	6	53	Diamond
RBD.J1206	12	10,4	6	55	Diamond
RBD.J1606	16	13,8	6	58	Diamond

БОРФРЕЗЫ

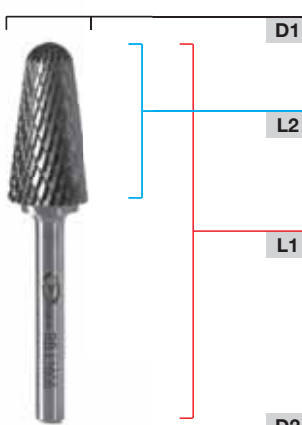
БОРФРЕЗЫ		ТИП К - ЗЕНКЕР С ВЕРШИНОЙ 90 ГРАДУСОВ				
	КОД ЗАКАЗА	D1 MM	L2 MM	D2 MM	L1 MM	ТИП ЗАТОЧКИ
	RB.K0606	6	16	6	61	Universal
	RB.K1006	10	25	6	70	Universal
	RB.K1206	12	28	6	73	Universal
	RB.K1606	16	33	6	78	Universal
	RBD.K1206	12	28	6	73	Diamond
	RBD.K1606	16	33	6	78	Diamond

БОРФРЕЗЫ		ТИП L - КОНУС С ЗАКРУГЛЕННОЙ ГОЛОВКОЙ				
	КОД ЗАКАЗА	D1 MM	L2 MM	D2 MM	L1 MM	ТИП ЗАТОЧКИ
	RB.L0303	3	13	3	38,5	Universal
	RB.L0606	6	18	6	61	Universal
	RB.L0806	8	22	6	65	Universal
	RB.L1006	10	25	6	70	Universal
	RB.L1206	12	28	6	73	Universal
	RB.L1606	16	33	6	78	Universal
RBD.L0806	8	22	6	65	Diamond	
RBD.L1006	10	25	6	70	Diamond	
RBD.L1206	12	28	k6	73	Diamond	
RBD.L1606	16	33	6	78	Diamond	

БОРФРЕЗЫ		ТИП М - КОНУС ОСТРЫЙ				
	КОД ЗАКАЗА	D1 MM	L2 MM	D2 MM	L1 MM	ТИП ЗАТОЧКИ
	RB.M0303	3	13	3	38,5	Universal
	RB.M0606	6	18	6	63	Universal
	RB.M0806	8	20	6	65	Universal
	RB.M1006	10	20	6	65	Universal
	RB.M1206	12	25	6	70	Universal
	RB.M1606	16	25	6	70	Universal
RBD.M0806	8	20	6	65	Diamond	
RBD.M1006	10	20	6	65	Diamond	
RBD.M1206	12	25	6	70	Diamond	
RBD.M1606	16	25	6	70	Diamond	

Борфрезы типа N
Перевернутый конус
Универсальные

Артикул	Ø головки	Длина головки	Ø штифта	Общ. длина	EAN код
RB.N0303	3	13	3	38,5	8718375417775
RB.N0606	6	17	6	52	8718375417782
RB.N1006	10	10	6	55	8718375417799
RB.N1206	12	13	6	58	8718375417805
RB.N1606	16	16	6	61	8718375417812

Алмазная заточка

Артикул	Ø головки	Длина головки	Ø штифта	Общ. длина	EAN код
RBD.N1006	10	10	6	55	8718375415177
RBD.N1206	12	13	6	58	8718375415184
RBD.N1606	16	16	6	61	8718375415191

По вопросам продаж и поддержки обращайтесь:

Архангельск (8182)63-90-72	Краснодар (861)203-40-90	Рязань (4912)46-61-64
Астана (7172)727-132	Красноярск (391)204-63-61	Самара (846)206-03-16
Белгород (4722)40-23-64	Курск (4712)77-13-04	Санкт-Петербург (812)309-46-40
Брянск (4832)59-03-52	Липецк (4742)52-20-81	Саратов (845)249-38-78
Владивосток (423)249-28-31	Магнитогорск (3519)55-03-13	Смоленск (4812)29-41-54
Волгоград (844)278-03-48	Москва (495)268-04-70	Сочи (862)225-72-31
Вологда (8172)26-41-59	Мурманск (8152)59-64-93	Ставрополь (8652)20-65-13
Воронеж (473)204-51-73	Набережные Челны (8552)20-53-41	Тверь (4822)63-31-35
Екатеринбург (343)384-55-89	Нижний Новгород (831)429-08-12	Томск (3822)98-41-53
Иваново (4932)77-34-06	Новокузнецк (3843)20-46-81	Тула (4872)74-02-29
Ижевск (3412)26-03-58	Новосибирск (383)227-86-73	Тюмень (3452)66-21-18
Казань (843)206-01-48	Орел (4862)44-53-42	Ульяновск (8422)24-23-59
Калининград (4012)72-03-81	Оренбург (3532)37-68-04	Уфа (347)229-48-12
Калуга (4842)92-23-67	Пенза (8412)22-31-16	Челябинск (351)202-03-61
Кемерово (3842)65-04-62	Пермь (342)205-81-47	Череповец (8202)49-02-64
Киров (8332)68-02-04	Ростов-на-Дону (863)308-18-15	Ярославль (4852)69-52-93

Единый адрес: err@nt-rt.ru **Веб-сайт:** www.euroboor.nt-rt.ru